

Mahen ZAHLEN Kullanım Kılavuzu

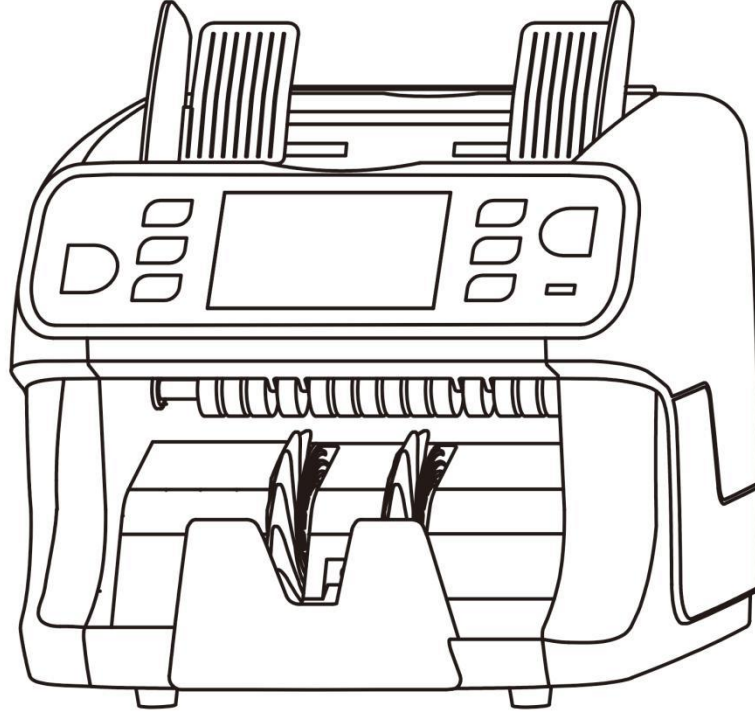

Başlangıç

Urünümüzü tercih ettiğiniz için teşekkür ederiz. Bu kullanıcı kılavuzu ürünüünüzü kullanırken dikkat etmeniz gereken kuralları ve detayları anlatmaktadır.

Aşağıda bulunan bilgileri okumanızı ve ürünüünüzü daha sonra kullanmanızı öneririz.

Kısaltmalar

UV	Ultraviole
IR	Infrared
MG	Manyetik
CIS	Kontak Image Sensor
PC	Kişisel bilgisayar
LCD	LCD
USB	USB

Kutu İeriđi



■ 1 adet para sayma makinesi

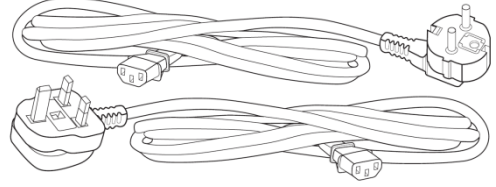

- G kablosu

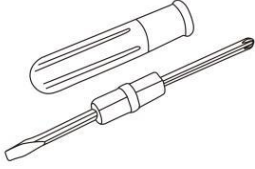

■ Bakım kiti

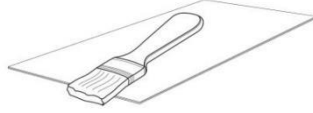

Ürün Açıklamaları

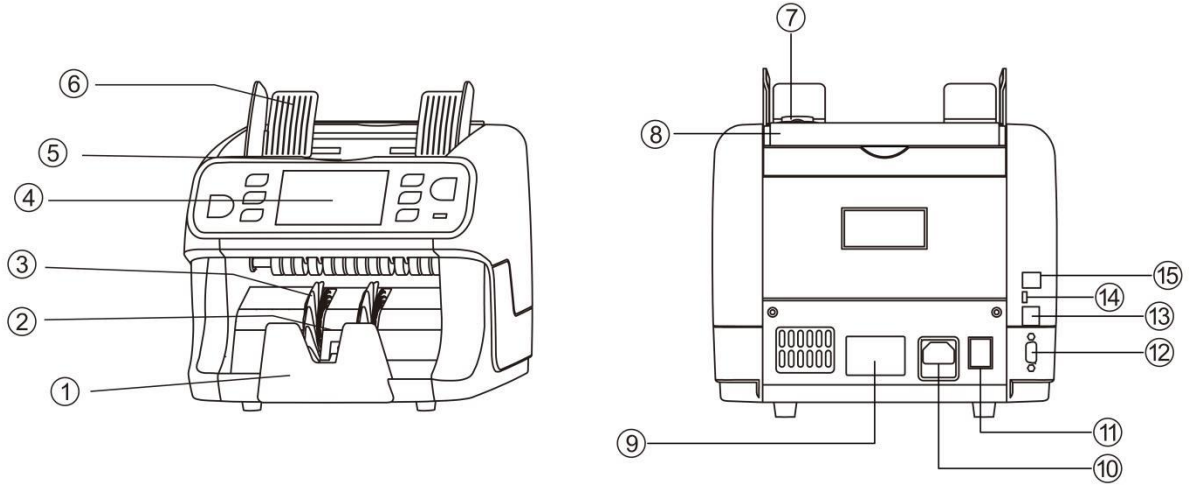

NO.	Item	NO.	Item
①	Stacker	⑨	Machine sticker
②	Stacker Sensor	⑩	Power Socket
③	Impeller	⑪	Power Switch
④	4.3" Touch Display	⑫	RS232 port
⑤	Hopper Sensor	⑬	USB port
⑥	Hopper Guides	⑭	Android port
⑦	Feeding Gap Adjusting knob	⑮	R45 port (LAN)
⑧	Handle		

Harici Bağlantılar

Harici ekranı nasıl bağlamanız gerekli

- ▶ MENU → 2.SERVIS → 1.HARICI BAĞLANTI → 1.HARICI EKRAN seçiniz.
- ▶ Harici ekranınızı ekranda gözükten porta takınız.



Termal yazıcı bağlantısı

- ▶ MENU → 2.SERVIS MENU → 11BAĞLANTI HIZI (GENELLİKLE 9600 veya 115200)
- ▶ Bağlantı hızını seçiniz.
- ▶ Termal yazıcınızı resimdeki gibi RS232 bağlantı noktasına bağlayınız



Banknotların makineye düzgün yerleştirilmesi

- ▶ Olası sıkışma ve yanlış sayımı önlemek için aşağıda belirtilen tipte banknotları makinenize koymayınız

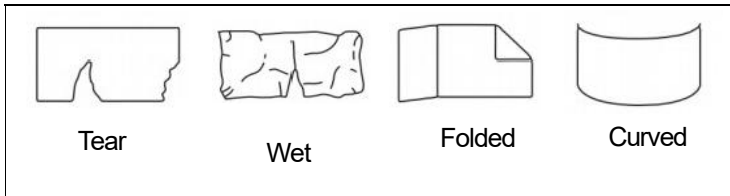

- ▶ Makinenize koyacağınız banknotların düzgün ve sıralı şekilde olması gereklidir.

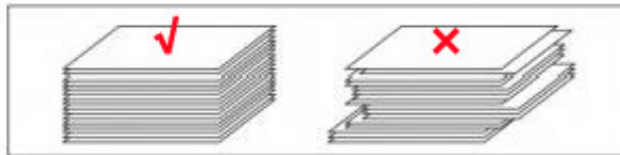

Tuř fonksiyonları

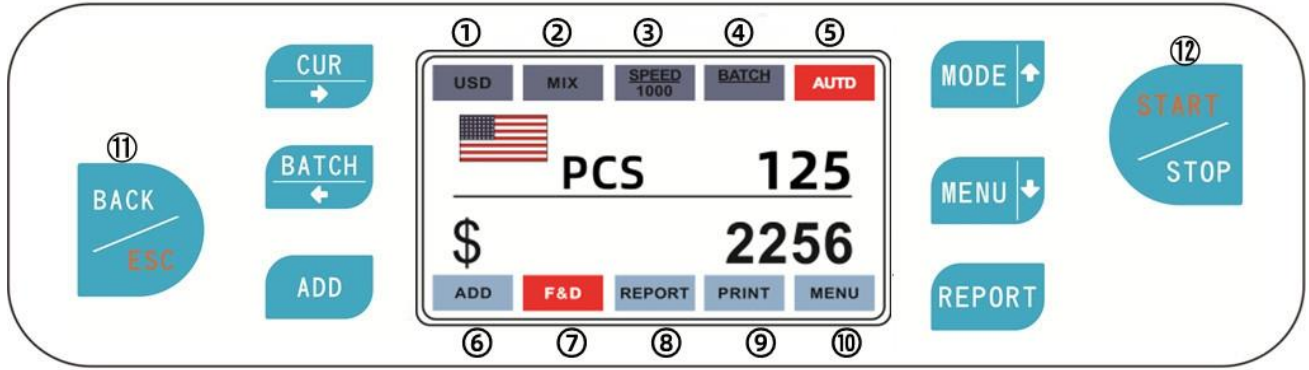

- ▶ ① **LKE:** Para birimlerini buradan seebilirsiniz.
- ▶ ② **MOD:** Sayım modlarını buradan seebilirsiniz.
- ▶ ③ **MENU:** Kullanıcı ayarlarını bu men altından yapabilirsiniz.
- ▶ ④ **DESTE:** Adet ve tutar olarak 2 tip desteleme bu blmden yapılabilir.
- ▶ ⑤ **EKLE:** Sayım sırasında ara verdikten sonra kaldığınız yerden devam etmek istediğinizde EKLE fonksiyonunu kullanabilirsiniz. Sayımı sıfırlamadığınız srece sayım zerine ekleme yapacaktır.
- ▶ ⑥ **RAPOR:** Press or touch REPORT on screen to check the counting result details in stack and reject pocket
- ▶ ⑦ **BAŐLAT/DURDUR:** Sayıma baŐlamak ve durdurmak iin bu tuŐu kullanabilirsiniz.
- ▶ ⑧ **GERİ/SİL:** Mende geri gelmek iin ve ekranda yazan sonuları temizlemek iin SİL butonunu kullanabilirsiniz.
- ▶ ⑨ **F&D:** Yz ve yn sayım modlarını buradan seip sayım yapabilirsiniz.
- ▶ ⑩ **HIZ:** Makine sayım hızını buradan deėiŐtirebilirsiniz.
- ▶ ⑪ **OTOMATİK:** Bu tuŐla birlikte sayımı otomatik veya manuel yapabilirsiniz.
- ▶ ⑫ **YAZDIR:** Bu tuŐa basarak sayım sonularını seri numaralı ve seri numarasız yazdırabilirsiniz.

Makine Fonksiyonları

Ülke parası seçimi

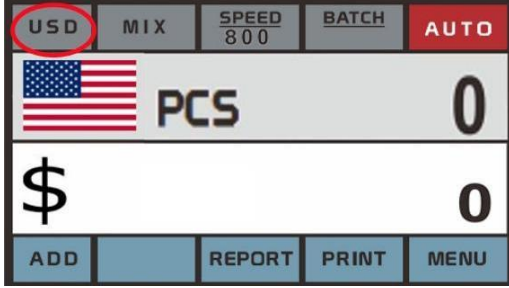

EKLE

EKLE tuşunu aktif etmeniz durumunda makineyi sıfırlamadığınız sürece makine tüm sayımları üst üste ekleyerek devam edecektir. Bu fonksiyonu kullanmadan önce dikkat etmenizi öneririz.

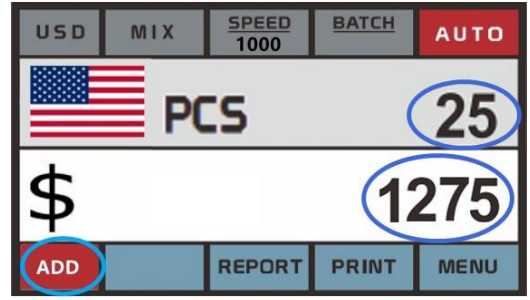
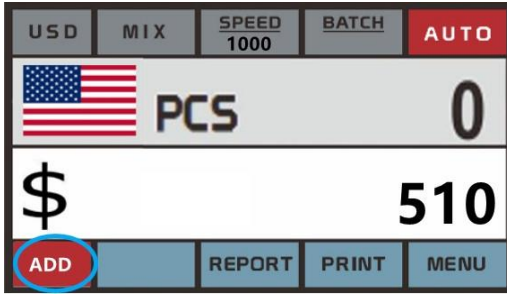

DESTE

Adet olarak saymak ve deste yapmak istediğiniz miktarı bu ekranda kayıt ettikten sonra paralarınızı deste halinde sayabilir ve ayırabilirsiniz.

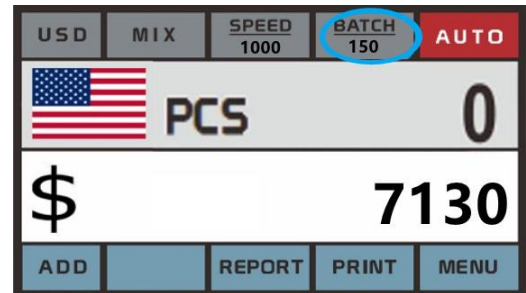
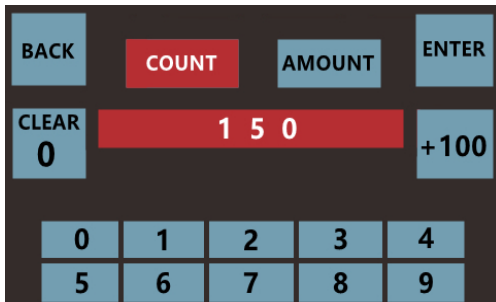

TUTAR olarak saymak ve deste yapmak istediğiniz miktarı bu ekranda kayıt ettikten sonra paralarınızı deste halinde sayabilir ve ayırabilirsiniz.

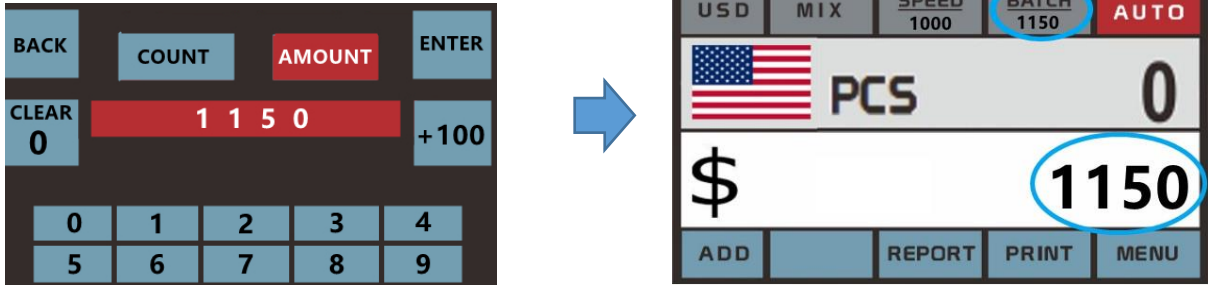

ADET SAYIM modu

Bu ADET sayım modunda yalnızca makineye koyduğunuz banknotların adetini sayabilirsiniz. Bu modda değer sayımı yapılmaz.

En önemli nokta makineniz adet sayım modunda sahtelik kontrolü yapmaz.

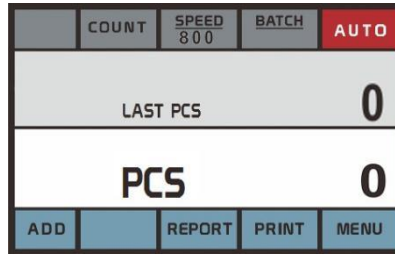

ATIRMA Modu

Bu modu karışık bir deste içerisindeki tek kupürü saymak veya bir deste içerisindeki farklı kupürleri ayırmak için kullanınız. Makine haznesine ilk giren banknot tipini tanır ve sadece bu banknotları sayar. Diğer banknotları saymaz ve alarm verir.

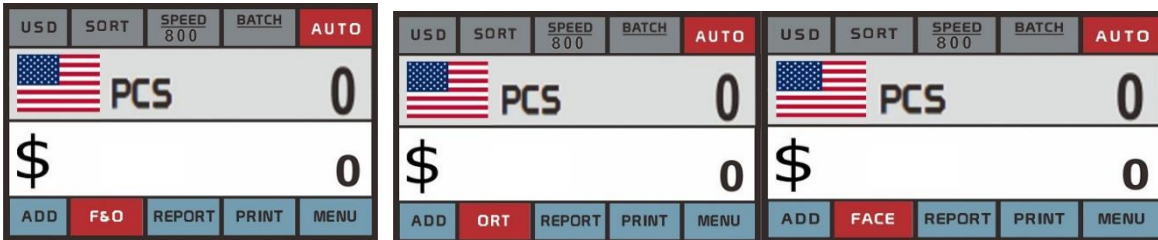

KARIŞIK Mod

Bu modda makinenize atmış olduğunuz banknotlar karışık değer sayımı yapılır. Karışık olarak attığınız banknotların tümü sayılır ve tutarı rapor kısmında detaylı bir biçimde görünür.



Sayım raporu ve Yazdırma

RAPOR tuşuna basarak sayılan ve ret edilen banknotların detayına ulaşabilir ve sayım raporu hakkında bilgi alabilirsiniz.



USD	DENOM	PCS	AMOUNT
	100	10	1000
	50	20	1000
	20	10	200
	10	0	0
	5	0	0
	1	56	56
	TOTAL	0	0

SN NO.
PRINT

BACK

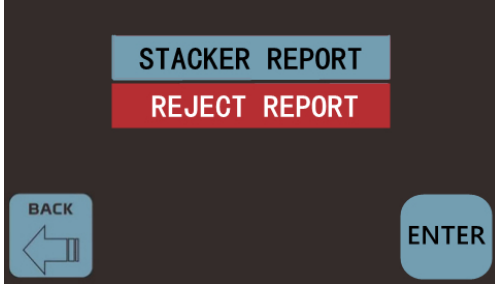

1 CHAIN
2 IMAGE
3 MT
4 MG
5 UV

BACK ENTER

Saymış olduğunuz banknotları isterseniz seri numaralı isterseniz seri numarasız olarak termal yazıcıdan kağıta dökebilirsiniz.



Makine Spesifikasyonları

Üst göz	500 adet
Çıkış gözü	200 adet
Sayım hızı	800/ 1000/ 1200 notes/min (MIX, SDC, SG) 800/ 1000/ 1200/ 1500 notes/min (CNT)
Sahtelik sensörleri	UV, MG, IR, CIS
Banknot boyutları	110×50~180×90mm
Ekran	Dokunmatik ekran
Güç kaynağı	100-240 V / 50-60 Hz
Güç tüketimi	60 W (MAX)
Gürültü seviyesi	60-75 dB
Giriş soketleri	USB port RS232 port LAN port Android port
Boyutlar	240×260×230 MM
Ağırlık	7 KGS
Kutu boyutları	420*350*330MM

Trouble Shooting List

Error code	Reason	
E1: UV Hatası	UV Sensor bozuk veya kirli olabilir	
E2: Çift banknot	Banknotlar çift geçmiş olabilir	
E3: Zincir banknot	Banknotlar birden fazla geçmiş olabilir	
E4: Yamuk banknot	Banknot düzgün geçmemiş olabilir	
E6: Yarım banknot	Banknot boyutu şüpheli olabilir	
E9: Görüntü hatası	Ana kart ve ekran kartı İletişim hatası olabilir	
E10: Görüntü hatası	Birden çok sebebi olabilir	
E11: Kupür hatası	Ayırma modunda farklı banknot geçince olabilir	
E12: Görüntü hatası	Bilinmeyen banknot	
E13: Görüntü hatası	Banknot görüntüsü kötü	
E14: Görüntü hatası	Banknot görüntüsü kötü	
E15: Görüntü hatası	Bilinmeyen banknot	
E16: Kupür hatası	Banknot yüzü farklı olabilir	
E17: Kupür hatası	Banknot yönü farklı olabilir	
E19: Versiyon hatası	Banknot versiyonu farklı olabilir	
E20-E26 : MT MG Hatası	Manyetik sensörler bozuk veya kirli olabilir	
E27: IR Hatası	Banknot kara listede olabilir	
E30-89: IR Hatası	IR sensörü bozuk veya kirli olabilir	